

Game Controller

Bedienungsanleitung

Manual de instrucciones

CLiÉ

PEGA-GC10

Sony Corporation © 2002 Printed in Japan

Deutsch

ACHTUNG

Um Feuergefahr und die Gefahr eines elektrischen Schlags zu vermeiden, setzen Sie das Gerät weder Regen noch sonstiger Feuchtigkeit aus.

Um einen elektrischen Schlag zu vermeiden, öffnen Sie das Gehäuse nicht. Überlassen Sie Wartungsarbeiten stets nur qualifiziertem Fachpersonal.

Für Kunden in Europa

Dieses Gerät entspricht den folgenden europäischen Richtlinien:

CE 89/336/EWG, 92/31/EWG (EMV-Richtlinien)
93/68/EWG (Richtlinie zum CE-Zeichen)

Dieses Produkt entspricht EN 55022 Klasse B und EN 55024 für die Verwendung in folgenden Bereichen: Wohngebiete, Gewerbegebiete und Leichtindustriegebiete.

- CLiÉ und Jog Dial sind Warenzeichen der Sony Corporation.
- Alle anderen Warenzeichen sind Warenzeichen der jeweiligen Eigentümer.

Vorbereitungen

Dieser Spiel-Controller lässt sich nur mit dem CLiÉ-Handheld von Sony einsetzen.

Installieren der Software

Bevor Sie den Spiel-Controller verwenden können, installieren Sie bitte zunächst den Treiber für den Spiel-Controller auf der mitgelieferten Installations-CD-ROM auf Ihrem CLiÉ-Handheld.

Zur Installation benötigen Sie einen Microsoft® Windows®-PC mit der Software Palm Desktop für den CLiÉ-Handheld. Verbinden Sie den PC und den CLiÉ-Handheld miteinander. Vergewissern Sie sich, dass HotSync auf dem PC und dem CLiÉ-Handheld funktioniert.

- 1 Legen Sie die mitgelieferte Installations-CD-ROM in das CD-ROM-Laufwerk am PC ein. Der Installationsstartbildschirm erscheint.
- 2 Klicken Sie auf [English]. Der Installationsbildschirm erscheint.
- 3 Klicken Sie auf [Install Game Controller software]. Das Installationsuntermenü erscheint.
- 4 Installieren Sie die Software. Gehen Sie dabei nach den Anweisungen auf dem Bildschirm vor. Wenn mehrere Benutzer registriert sind, wählen Sie einen Benutzernamen aus der Benutzerliste aus.
- 5 Klicken Sie auf [Done].
- 6 Führen Sie auf dem CLiÉ-Handheld eine HotSync®-Operation aus. Die HotSync-Funktion startet und die Software wird vom Windows®-PC auf den CLiÉ-Handheld übertragen.

Herausziehen des Kabels

Wenn Sie die Abdeckung an der Rückseite des Spiel-Controllers abnehmen, können Sie das Kabel um weitere ca. 30 mm herausziehen.

- 1 Nehmen Sie die Abdeckung an der Rückseite des Spiel-Controllers ab und ziehen Sie das Kabel wie auf der Abbildung zu sehen heraus.

Nehmen Sie die Abdeckung ab.

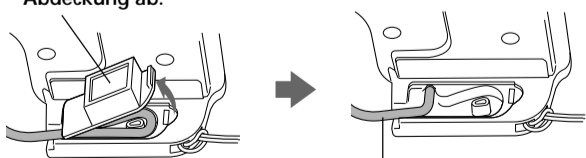

Ziehen Sie das Kabel heraus.

- 2 Bringen Sie dann die Abdeckung wieder an.

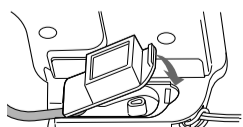

Anschließen des Spiel-Controllers an den CLiÉ-Handheld

- 1 Um den Spiel-Controller an den CLiÉ-Handheld anzuschließen, setzen Sie ihn wie in der Abbildung gezeigt auf den CLiÉ-Handheld auf.



Bei einem zusammenklappbaren und drehbaren CLiÉ-Handheld

Bringen Sie den Spiel-Controller an, indem Sie ihn wie in der Abbildung gezeigt auf den CLiÉ-Handheld schieben.

Hinweis

Sie können den Spiel-Controller nicht an einem zusammenklapp- und drehbaren CLiÉ-Handheld anbringen, wenn dieser aufgeklappt ist. Wenn Sie den Spiel-Controller an einem zusammenklapp- und drehbaren CLiÉ-Handheld anbringen wollen, klappen Sie den CLiÉ-Handheld zu.

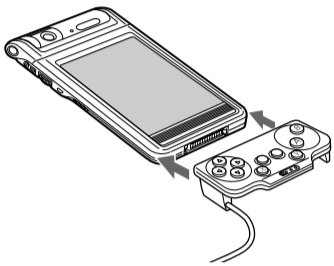

- 2 Verbinden Sie den Anschluss des Spiel-Controllers mit dem Schnittstellenanschluss des CLiÉ-Handheld.

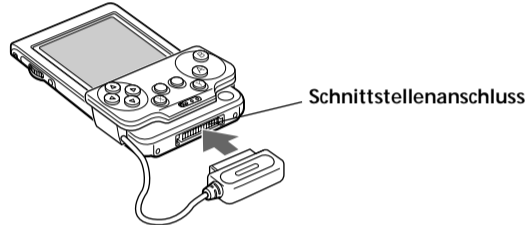

- 3 Bringen Sie das Sicherungsband am Spiel-Controller und am CLiÉ-Handheld an.

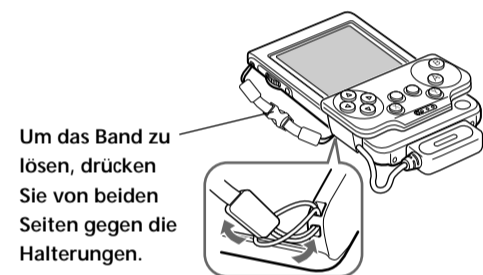

Um das Band zu lösen, drücken Sie von beiden Seiten gegen die Halterungen.

Abnehmen des Spiel-Controllers

- 1 Drücken Sie auf die Mitte des Anschlusses des Spiel-Controllers, wie in der Abbildung gezeigt, und lösen Sie auf diese Weise den Anschluss des Spiel-Controllers.

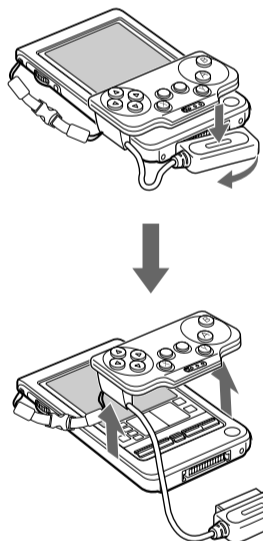

- 2 Lösen Sie das Sicherungsband. Drücken Sie dazu von beiden Seiten gegen die Halterungen.

⚠ Bringen Sie das Sicherungsband unbedingt an, wenn Sie den Spiel-Controller benutzen. Der CLiÉ-Handheld und der Spiel-Controller lösen sich sehr leicht voneinander. Das Sicherungsband muss angebracht werden, damit es nicht zu Unfällen oder Beschädigungen an den Geräten kommt.

Verwenden des Spiel-Controllers

- 1 Schalten Sie den CLiÉ-Handheld mit der Taste POWER ein.
- 2 Tippen Sie das Symbol [GameCon] auf dem Startbildschirm an. Der Bildschirm "General" zum Einstellen des Spiel-Controllers erscheint.
- 3 Tippen Sie auf dem Bildschirm "General" das Kontrollkästchen [Enable Game Controller] an, um dieses zu aktivieren.

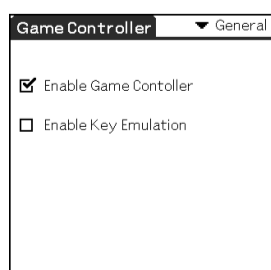

Jetzt können Sie den Spiel-Controller verwenden.

Wenn Sie den Spiel-Controller vorübergehend nicht verwenden

Tippen Sie auf dem Bildschirm "General" das Kontrollkästchen [Enable Game Controller] an, um dieses zu deaktivieren.

Einstellen der Tastenemulation

Tippen Sie auf dem Bildschirm "General" das Kontrollkästchen [Enable Key Emulation] an, um dieses zu aktivieren. Daraufhin können die Anwendungen, die den einzelnen Tasten dieses Geräts zugewiesen sind, gestartet werden.

Hinweis

Wenn das Spiel nicht richtig funktioniert, tippen Sie das Kontrollkästchen [Enable Key Emulation] an, um die Markierung der Option zu entfernen, und überprüfen dann, ob das Spiel nun korrekt funktioniert.

Transportieren des CLiÉ-Handheld mit angebrachtem Spiel-Controller

Schieben Sie den Schalter HOLD nach rechts, um die HOLD-Funktion am Spiel-Controller zu aktivieren. Damit sind alle Tasten am Spiel-Controller gesperrt und er kann nicht versehentlich bedient werden.

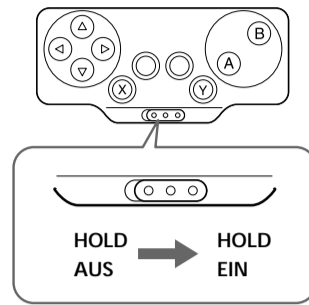

Wenn Sie den Spiel-Controller wieder benutzen möchten, schieben Sie den Schalter HOLD nach links, um die HOLD-Funktion zu deaktivieren.

Hinweis

Wenn Sie den Spiel-Controller nicht benutzen, nehmen Sie ihn vom CLiÉ-Handheld ab.

Lage und Funktion der Teile und Bedienelemente

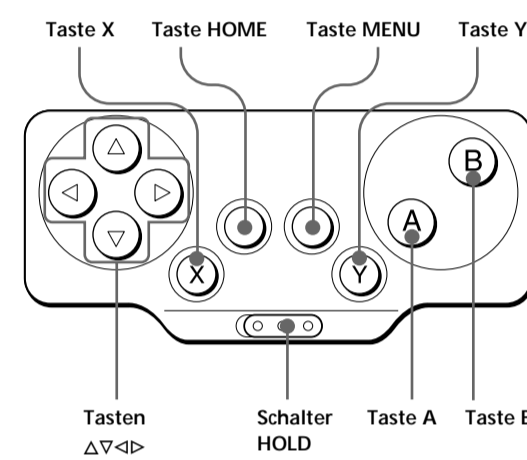

* Die Funktionen der Tasten hängen von den Spielen ab.

Ändern der Tastenbelegung

Je nach dem Spiel, das Sie spielen, können Sie die Funktionen der Tasten und des Jog Dial™-Navigators am CLiÉ-Handheld den Tasten am Spiel-Controller zuordnen. Werkseitig sind den Tasten folgende Funktionen zugeordnet.

- Taste Δ : Nach-oben-Taste
- Taste ∇ : Nach-unten-Taste
- Taste \triangleleft : Terminkalendertaste
- Taste \triangleright : Adressbuchta
- Taste A: Aufgabenlistentaste
- Taste B: Notizblocktaste
- Taste X/Y + Δ : Dreht den Jog Dial-Navigator nach oben.
- Taste X/Y + ∇ : Dreht den Jog Dial-Navigator nach unten.
- Taste X/Y + \triangleleft : Entspricht dem Drücken der Rücktaste.
- Taste X/Y + \triangleright : Entspricht dem Drücken des Jog Dial-Navigators.

- 1 Tippen Sie das Symbol [GameCon] auf dem Startbildschirm an. Der Bildschirm "General" zum Einstellen des Spiel-Controllers erscheint.
- 2 Tippen Sie ∇ in der oberen rechten Ecke des Bildschirms "General" an und wählen Sie den Bildschirm [Keys 1] oder [Keys 2] aus. Der Bildschirm mit den Optionen für die Tastenbelegung erscheint. * Sie können die [Keys 2]-Tasten nur bei Spielen neu zuordnen, die Vergrößerungstasten unterstützen.

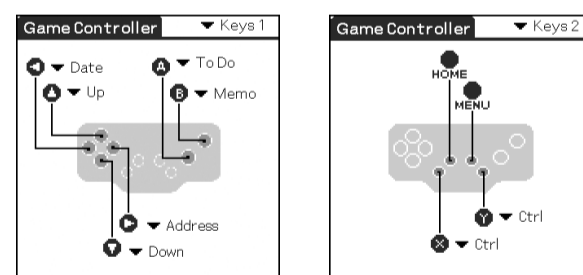

- 3 Tippen Sie ∇ rechts neben den einzelnen Tasten an und ändern Sie die Tastenbelegung.

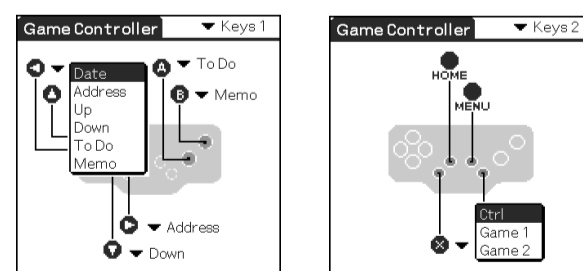

Installieren der mitgelieferten Spiele-Software

Installieren Sie wie im Folgenden erläutert das Spiel auf der mitgelieferten Installations-CD-ROM auf dem CLiÉ-Handheld. Die Spieleanleitung finden Sie auf der Installations-CD-ROM.

- 1 Legen Sie die mitgelieferte Installations-CD-ROM in das CD-ROM-Laufwerk am PC ein. Der Installationsstartbildschirm erscheint.
- 2 Klicken Sie auf [English]. Der Installationsbildschirm erscheint.
- 3 Klicken Sie auf [Install Game]. Das Installationsuntermenü erscheint.
- 4 Installieren Sie die Software. Gehen Sie dabei nach den Anweisungen auf dem Bildschirm vor. Wenn mehrere Benutzer registriert sind, wählen Sie einen Benutzernamen aus der Benutzerliste aus.
- 5 Klicken Sie auf [Done].
- 6 Führen Sie auf dem CLiÉ-Handheld eine HotSync®-Operation aus. Die HotSync-Funktion startet und die Software wird vom Windows®-PC auf den CLiÉ-Handheld übertragen.

Technische Daten

Stromversorgung	3 V Gleichstrom
Leistungsaufnahme	7,5 mW (im normalen Betrieb) 0,24 mW (mit aktivierter HOLD-Funktion)
Betriebstemperatur	5 °C bis 35 °C
Abmessungen	89 × 22,5 × 42,5 mm (B/H/T) (ohne größtes vorstehendes Teil)
Gewicht	ca. 35 g
Kabellänge	ca. 60 mm (ab Werk 30 mm)
Zubehör	Installations-CD-ROM Behälter Sicherungsband

Änderungen, die dem technischen Fortschritt dienen, bleiben vorbehalten.

Hinweise zur Verwendung

- Schützen Sie das Gerät vor:
 - extremen Temperaturen
 - Staub, Schmutz und Sand
 - hoher Luftfeuchtigkeit
 - Vibrationen
 - starken Magnetfeldern
 - Stößen
 - direktem Sonnenlicht (über einen längeren Zeitraum)
- Lassen Sie das Gerät nicht fallen.
- Achten Sie darauf, dass keine Metallgegenstände mit den Metallteilen dieses Geräts in Berührung kommen. Andernfalls kann es zu einem Kurzschluss kommen und das Gerät könnte beschädigt werden.
- Benutzen Sie das Gerät nicht, wenn das Netzkabel beschädigt ist oder wenn das Gerät beschädigt oder fallen gelassen wurde.
- Halten Sie die Metallkontakte sauber.
- Zerlegen Sie das Gerät nicht und nehmen Sie keine Veränderungen daran vor.
- Das Gerät erwärmt sich während des Betriebs. Dabei handelt es sich nicht um eine Fehlfunktion.

Reinigen

Reinigen Sie das Gerät mit einem weichen, trockenen Tuch oder einem weichen Tuch, das Sie leicht mit einer milden Reinigungslösung angefeuchtet haben. Verwenden Sie keine Lösungsmittel wie Alkohol oder Benzin. Diese könnten die Oberfläche angreifen.

Español

Nombre del producto: Controlador de juegos

Modelo: PEGA-GC10

IMPORTADOR:
POR FAVOR LEA DETALLADAMENTE ESTE MANUAL DE INSTRUCCIONES ANTES DE CONECTAR Y OPERAR ESTE EQUIPO.

ADVERTENCIA

Para evitar incendios o descargas eléctricas, no exponga la unidad a la lluvia ni a la humedad.

Para evitar recibir descargas eléctricas, no abra el aparato. Solicite asistencia técnica únicamente a personal especializado.

Para clientes en países europeos

Este dispositivo cumple con las directivas europeas siguientes:

CE 89/336/EEC, 92/31/EEC (Directivas EMC)
93/68/EEC (Directiva sobre la marca CE)

Este producto cumple con las normas EN 55022 Clase B y EN 55024 de uso en las siguientes áreas: residenciales, comerciales e industria ligera.

- CLIE y Jog Dial son marcas comerciales de Sony Corporation.
- Las demás marcas comerciales son marcas registradas de sus respectivos propietarios.

Antes de su uso

Este Controlador de juegos sólo puede adaptarse al portátil CLIE de Sony.

Instalación del software

Antes de utilizar el Controlador de juegos, instale el controlador correspondiente que encontrará en el CD-ROM de instalación suministrado con el portátil CLIE. Para la instalación, necesitará un PC con Microsoft® Windows® donde se haya instalado el software Palm Desktop adecuado para el portátil CLIE. Conecte el PC al portátil CLIE y asegúrese de que HotSync funciona en ambos aparatos.

- 1 Introduzca el CD-ROM de instalación suministrado en la unidad de CD-ROM del PC. Aparecerá la pantalla inicial de instalación.
- 2 Haga clic en [English]. Aparece la pantalla del programa de instalación.
- 3 Haga clic en [Install Game Controller software]. Aparece el submenú del programa de instalación.
- 4 Instale el software siguiendo las instrucciones que aparecen en la pantalla. Si ha registrado más de un usuario, seleccione un nombre de usuario de la lista.
- 5 Haga clic en [Done].
- 6 Realice una operación HotSync® en el portátil CLIE. Se inicia la operación de HotSync y el software se transmite del PC compatible con Windows® al portátil CLIE.

Extensión del cable

Si retira la cubierta de la parte posterior del Controlador de juegos, podrá alargar el cable aproximadamente 30 mm.

- 1 Retire la cubierta de la parte posterior del Controlador de juegos y extienda el cable tal como se muestra en la ilustración.

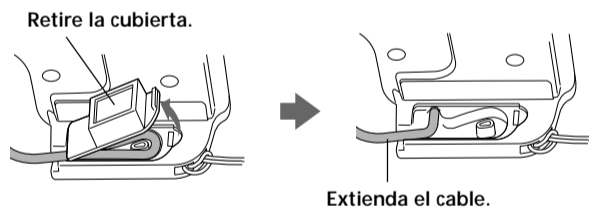

- 2 Vuelva a colocar la cubierta en su lugar.

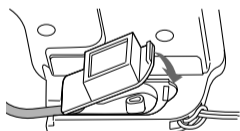

Conexión del Controlador de juegos al portátil CLIE

- 1 Conecte el Controlador de juegos al portátil CLIE colocándolo sobre éste, tal como se muestra en la ilustración.

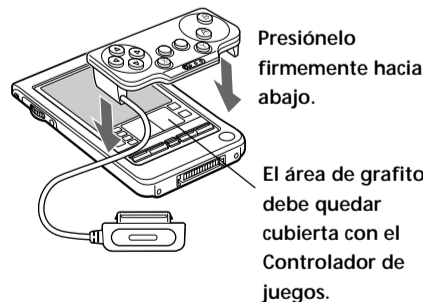

Si usa un portátil CLIE desplegable

Conecte el Controlador de juegos deslizándolo a lo largo del portátil CLIE, tal como se muestra en la ilustración.

Nota

No es posible conectar el Controlador de juegos al portátil CLIE desplegable cuando éste se encuentra abierto. Para usar el Controlador de juegos con un portátil CLIE desplegable, primero ciérrelo.

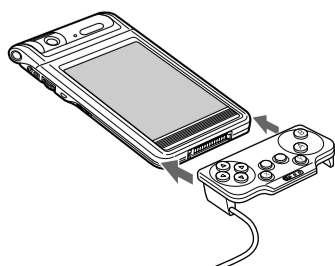

- 2 Enchufe el conector del Controlador de juegos al conector de la interfaz del portátil CLIE.

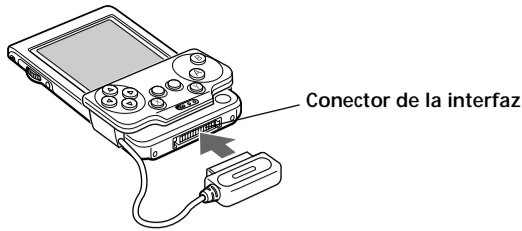

- 3 Enganche la correa al Controlador de juegos y al portátil CLIE para prevenir posibles caídas.



Extracción del Controlador de juegos

- 1 Retire el Controlador de juegos presionando la parte central del conector, como se muestra en la ilustración.

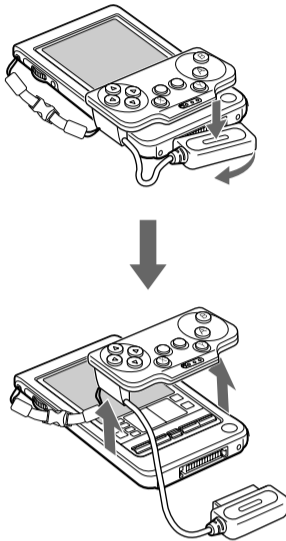

- 2 Retire la correa presionando las piezas de sujeción de ambos lados.

⚠ Asegúrese de enganchar la correa cuando utilice el Controlador de juegos. El portátil CLIE y el Controlador de juegos se separan fácilmente. Utilice la correa para evitar lesionarse o dañar los dispositivos.

Uso del Controlador de juegos

- 1 Pulse el botón POWER del portátil CLIE para encenderlo.
- 2 Toque el icono [GameCon] en la pantalla Home. Aparece la pantalla de configuración general del Controlador de juegos.
- 3 Toque la casilla de verificación [Enable Game Controller] para marcar el elemento en la pantalla de configuración General.

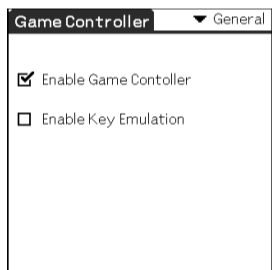

El Controlador de juegos ya está listo para ser utilizado.

Cuando no vaya a utilizar el Controlador de juegos temporalmente

Toque la casilla de verificación [Enable Game Controller] para quitar la marca del elemento en la pantalla de configuración General.

Ajuste de la emulación de teclas

Toque la casilla de verificación [Enable Key Emulation] para marcar el elemento de la pantalla de ajustes General. De esta manera, las aplicaciones asignadas a cada botón de esta unidad podrán iniciarse.

Nota

Si el juego no funciona correctamente, toque la casilla de verificación [Enable Key Emulation] para eliminar la marca de verificación del elemento y, a continuación, compruebe si el juego funciona correctamente.

Transporte del portátil CLIE con el Controlador de juegos conectado

Deslice el interruptor HOLD hacia la derecha para activar la función HOLD del Controlador de juegos. El Controlador de juegos no permitirá la utilización de ninguna tecla y evitará su uso accidental.

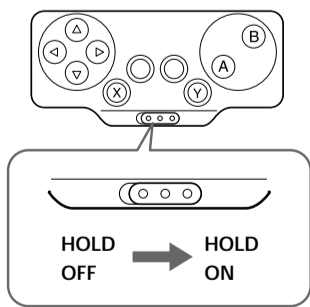

Cuando vuelva a usar el Controlador de juegos, deslice el interruptor HOLD hacia la izquierda para cancelar la función HOLD.

Nota

Cuando no utilice el Controlador de juegos, retírelo del portátil CLIE.

Ubicación de los controles

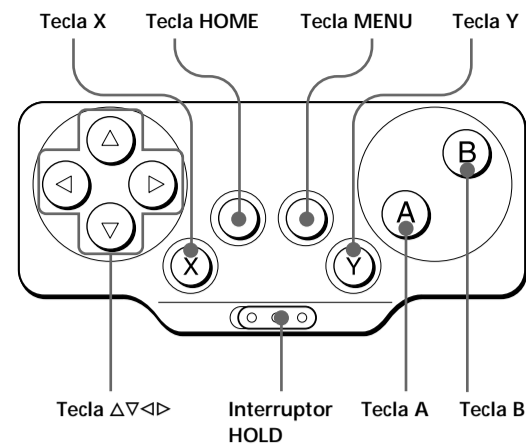

* Las funciones de los botones pueden variar de un juego a otro.

Cambio de la asignación de teclas

Según el juego, es posible asignar las funciones de los botones y del navegador Jog Dial™ del portátil CLIE a las teclas del Controlador de juegos. Los ajustes de fábrica de las funciones asignadas son los siguientes.

Tecla Δ : Botón arriba
Tecla ∇ : Botón abajo
Tecla ◀ : Botón de la agenda
Tecla ▶ : Botón de la libreta de direcciones
Tecla A : Botón de la lista de tareas pendientes
Tecla B : Botón del bloc de notas
Tecla X/Y + Δ : Gira el navegador Jog Dial hacia arriba.
Tecla X/Y + ∇ : Gira el navegador Jog Dial hacia abajo.
Tecla X/Y + ◀ : Presiona el botón de retroceso.
Tecla X/Y + ▶ : Presiona el navegador Jog Dial.

- 1 Toque el icono [GameCon] en la pantalla Home.

Aparece la pantalla de configuración General del Controlador de juegos.

- 2 Toque **▼** en la esquina superior derecha de la pantalla de configuración General y seleccione la pantalla [Keys 1] o [Keys 2].

Aparece la pantalla de configuración de la asignación de botones.

* Puede cambiar la asignación de los botones de [Keys 2] sólo cuando utilice juegos que admitan botones de expansión.

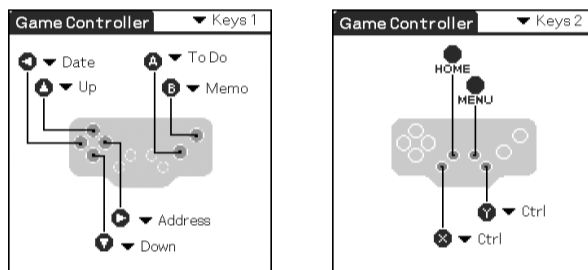

- 3 Toque **▼** a la derecha de cada botón y cambie la asignación.

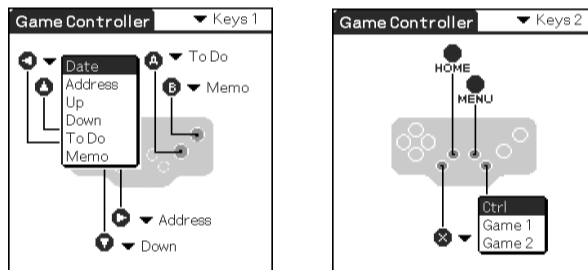

Instalación del software de juegos suministrado

Instale la aplicación de juegos del CD-ROM de instalación suministrado en el portátil CLIE mediante el siguiente procedimiento. Para obtener más información acerca de cómo jugar al juego, consulte las instrucciones que encontrará en el CD-ROM de instalación.

- 1 Introduzca el CD-ROM de instalación suministrado en la unidad de CD-ROM del PC. Aparecerá la pantalla inicial de instalación.
- 2 Haga clic en [English]. Aparece la pantalla del programa de instalación.
- 3 Haga clic en [Install Game]. Aparece el submenú del programa de instalación.
- 4 Instale el software siguiendo las instrucciones que aparecen en la pantalla. Si ha registrado más de un usuario, seleccione un nombre de usuario de la lista.
- 5 Haga clic en [Done].
- 6 Realice una operación HotSync® en el portátil CLIE. Se inicia la operación de HotSync y el software se transmite del PC con Windows® al portátil CLIE.

Especificaciones

Entrada	3 V cc
Consumo de energía	7,5 mW (en funcionamiento normal) 0,24 mW (con la función HOLD activada)
Temperatura de funcionamiento	de 5 °C a 35 °C
Dimensiones	89 × 22,5 × 42,5 mm (an/al/pr) (Excluyendo las partes salientes de mayor dimensión)
Masa	35 g aprox.
Longitud del cable	60 mm aprox. (30 mm (ajuste de fábrica))
Accesorios	CD-ROM de instalación Estuche de transporte Correa

El diseño y las especificaciones están sujetos a cambios sin previo aviso.

Notas sobre el uso

- No exponga la unidad a:
 - Calor o frío extremos
 - Polvo, suciedad o arena
 - Humedad alta
 - Vibraciones
 - Campos magnéticos intensos
 - Golpes
 - Luz solar directa (durante períodos de tiempo prolongados)
- No deje caer la unidad al suelo.
- Asegúrese de que ningún elemento metálico entre en contacto con las piezas metálicas de la unidad. De lo contrario, es posible que se produzca un cortocircuito y que la unidad se dañe.
- No utilice la unidad con el cable dañado, si la ha dejado caer o si está dañada.
- Mantenga siempre limpios los contactos metálicos.
- No desmonte ni modifique la unidad.
- La unidad se calienta durante su funcionamiento. Esto es normal.

Limpieza

Limpie la unidad con un paño suave y seco, o bien con un paño suave ligeramente humedecido en una solución muy diluida de detergente. No utilice disolventes como el alcohol o la bencina, ya que pueden dañar el acabado.